

Współczesne znaki drogowe, skala 1:25

1cm

Znaki zakazu

Opracował Paweł Adamowicz (<http://pkprepo.net/>), 2010, niektóre prawa zastrzeżone (CC) BY-NC-ND

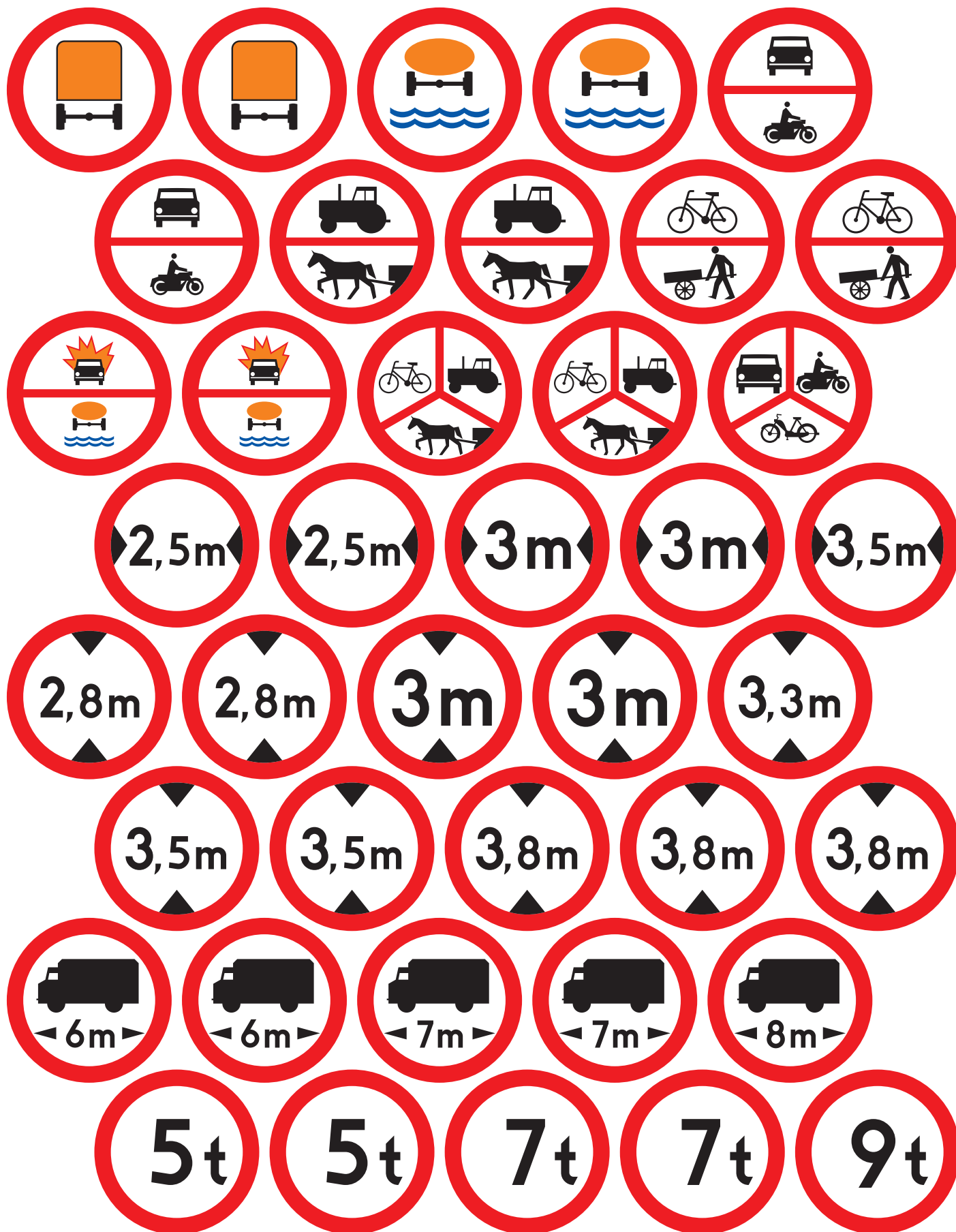

Współczesne znaki drogowe, skala 1:25

1cm

Znaki zakazu



Współczesne znaki drogowe, skala 1:25

Znaki zakazu

Opracował Paweł Adamowicz (<http://pkprepo.net/>), 2010, niektóre prawa zastrzeżone

1cm

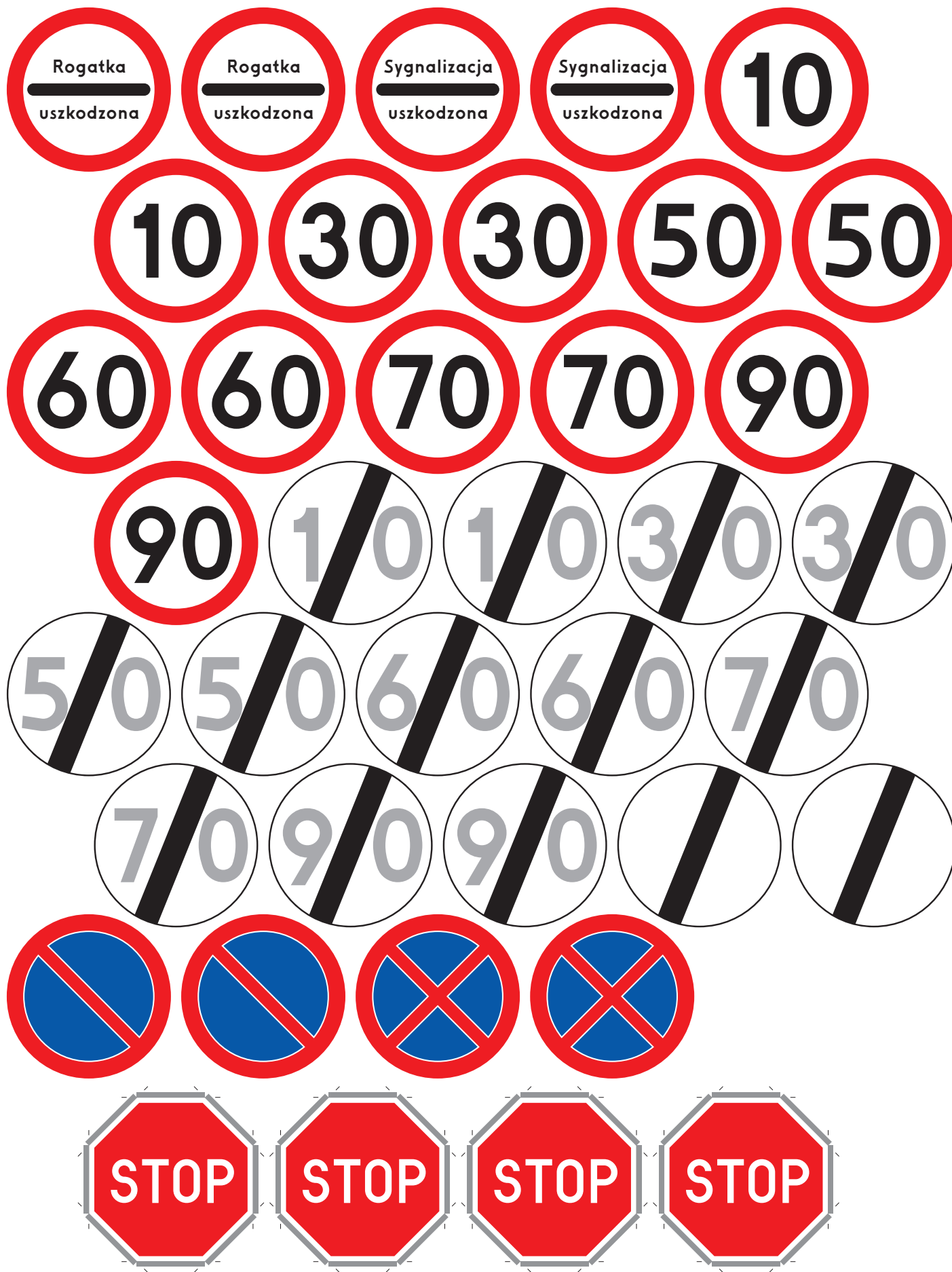

Współczesne znaki drogowe, skala 1:25

Znaki zakazu



Współczesne znaki drogowe, skala 1:25

1cm

Znaki ostrzegawcze

Opracował Paweł Adamowicz (<http://pkprepo.net/>), 2010, niektóre prawa zastrzeżone  BY-NC-ND



Współczesne znaki drogowe, skala 1:25

Znaki ostrzegawcze

Opracował Paweł Adamowicz (<http://pkprepo.net/>), 2010, niektóre prawa zastrzeżone (CC) BY-NC-ND

1cm



Współczesne znaki drogowe, skala 1:25

Znaki nakazu

Opracował Paweł Adamowicz (<http://pkprepo.net/>), 2010, niektóre prawa zastrzeżone 

1cm

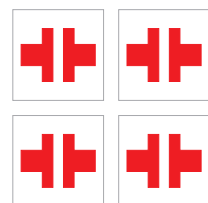
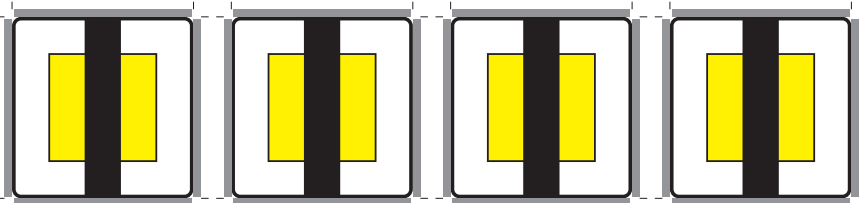
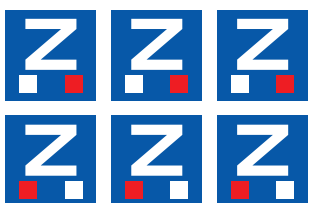
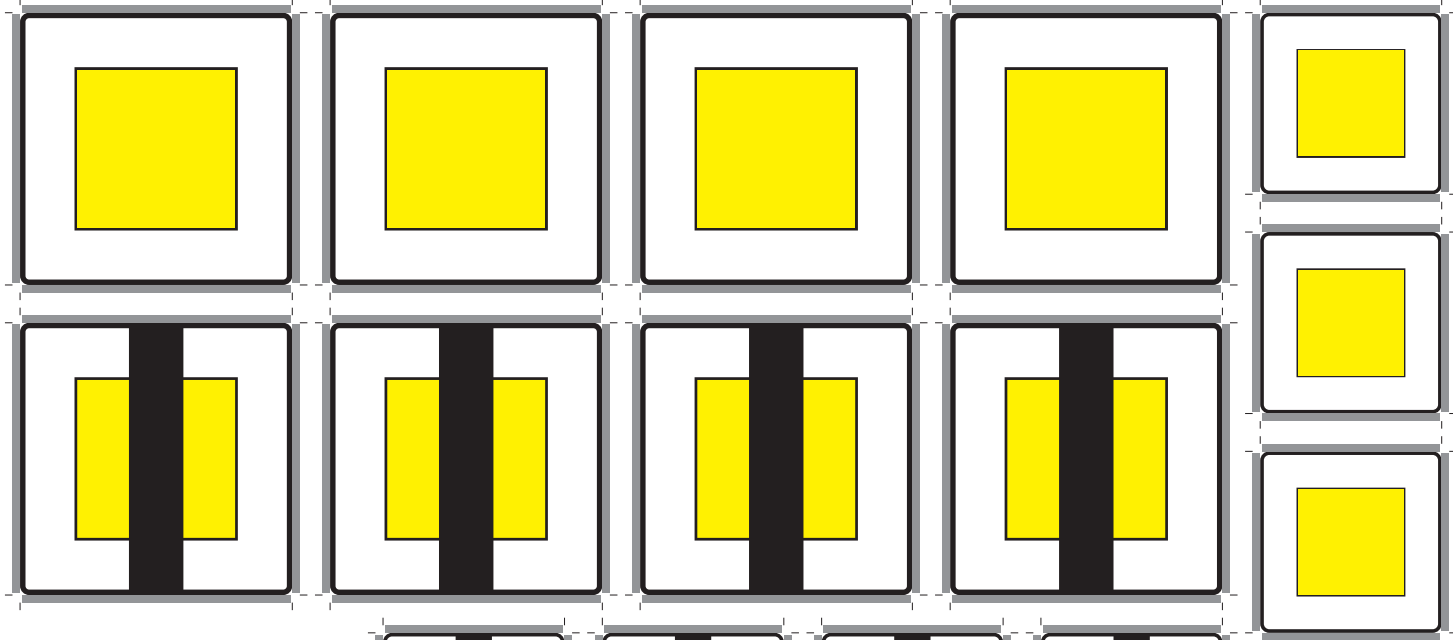
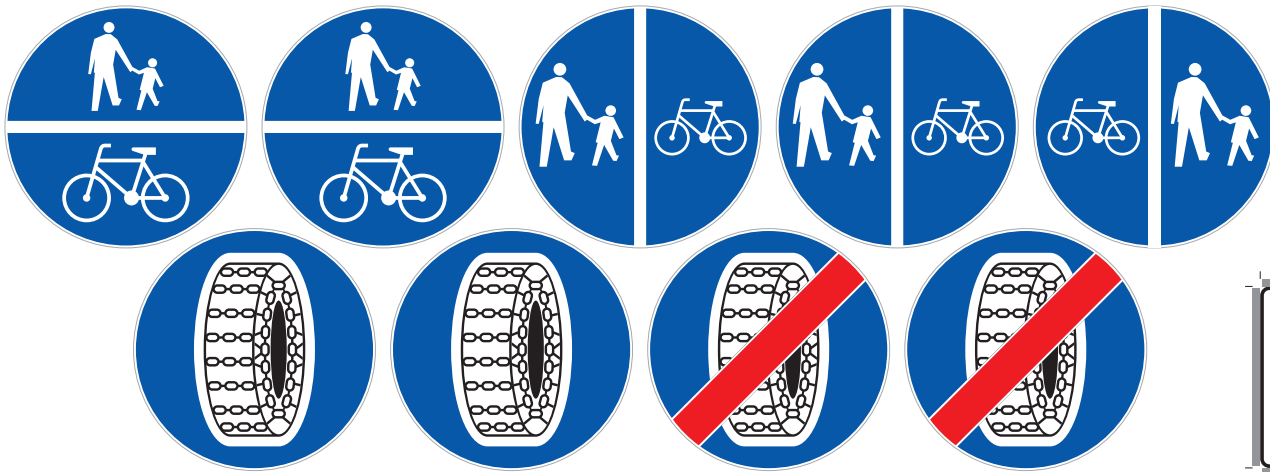

10	10	10	10	10	10	10	10	10%	10%	10%	10%	Z Stop	Z Stop
15	15	15	15	15	15	15	15	15%	15%	15%	15%	B	B
20	20	20	20	20	20	20	20	20%	20%	20%	20%	W	W
30	30	30	30	30	30	30	30	25%	25%	25%	25%	S	S
40	40	40	40	40	40	40	40	30%	30%	30%	30%	K	K

Współczesne znaki drogowe, skala 1:25 1cm

Znaki nakazu, znak pierwszeństwa przejazdu (duży i normalny), znaki dla kierujących tramwajami
 Opracował Paweł Adamowicz (<http://pkprepo.net/>), 2010, niektóre prawa zastrzeżone

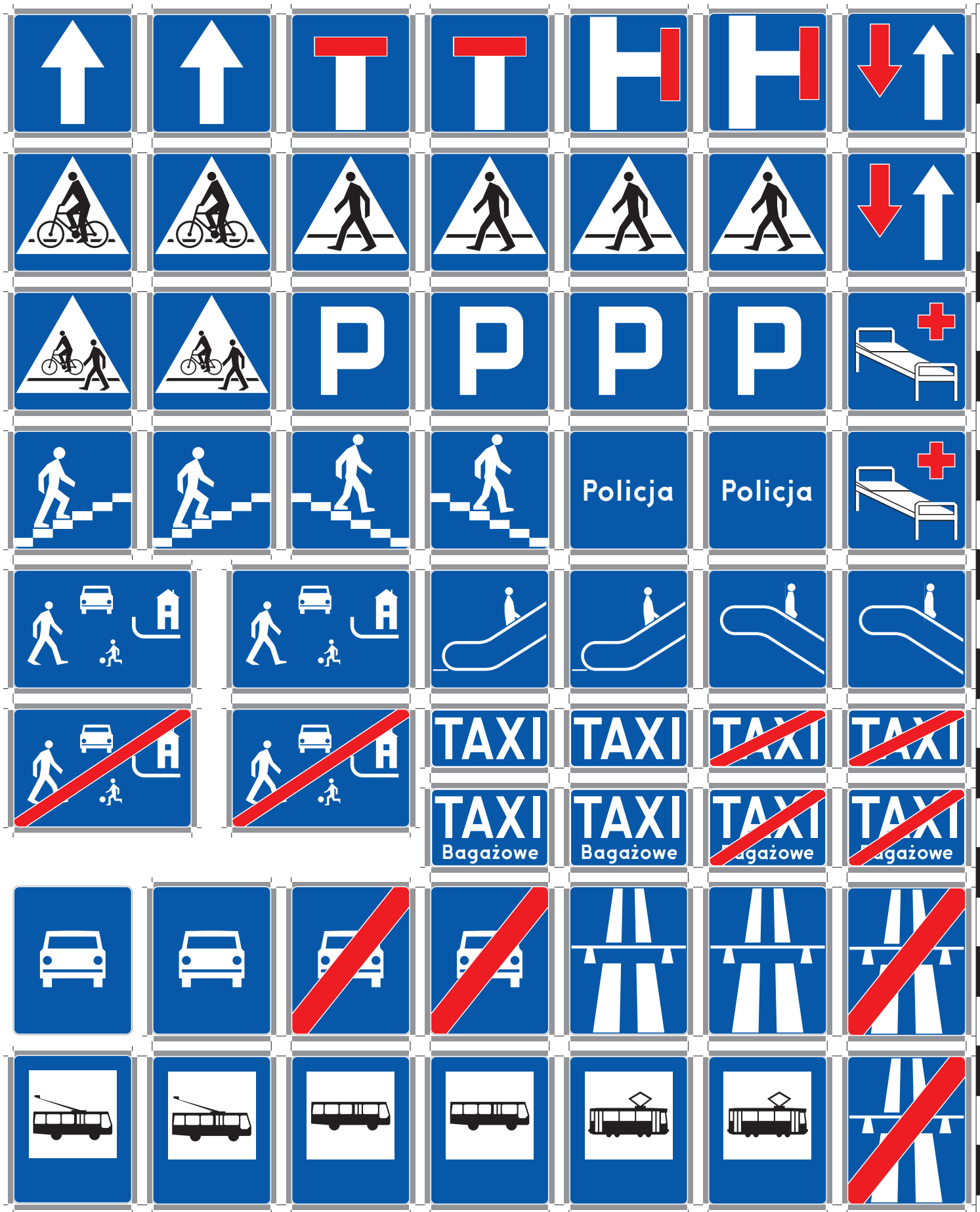

Współczesne znaki drogowe, skala 1:25

Znaki informacyjne

Opracował Paweł Adamowicz (<http://pkprepo.net/>), 2010, niektóre prawa zastrzeżone (CC) BY-NC-ND

1cm

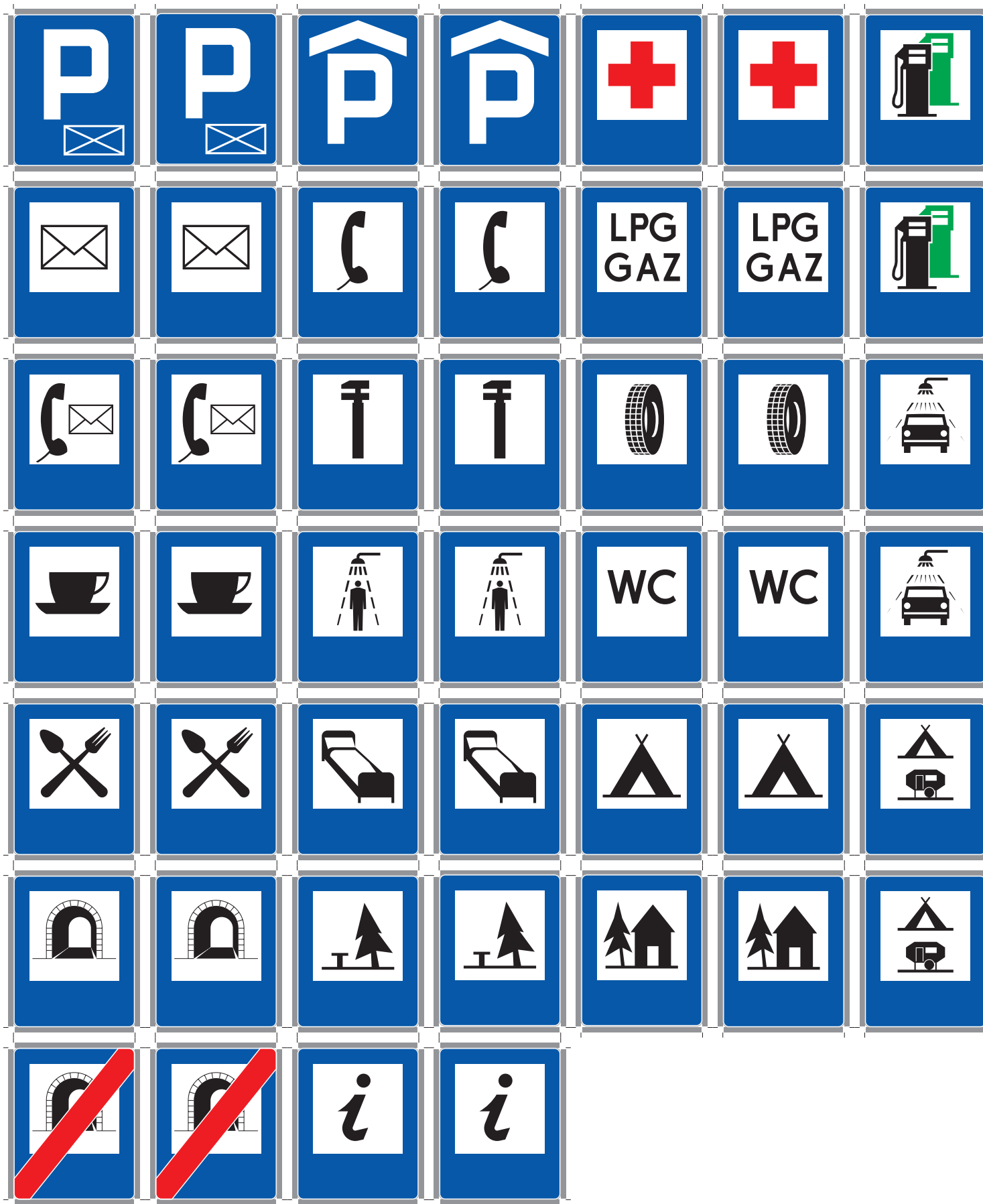

Współczesne znaki drogowe, skala 1:25

Znaki informacyjne

Opracował Paweł Adamowicz (<http://pkprepo.net/>), 2010, niektóre prawa zastrzeżone

1cm

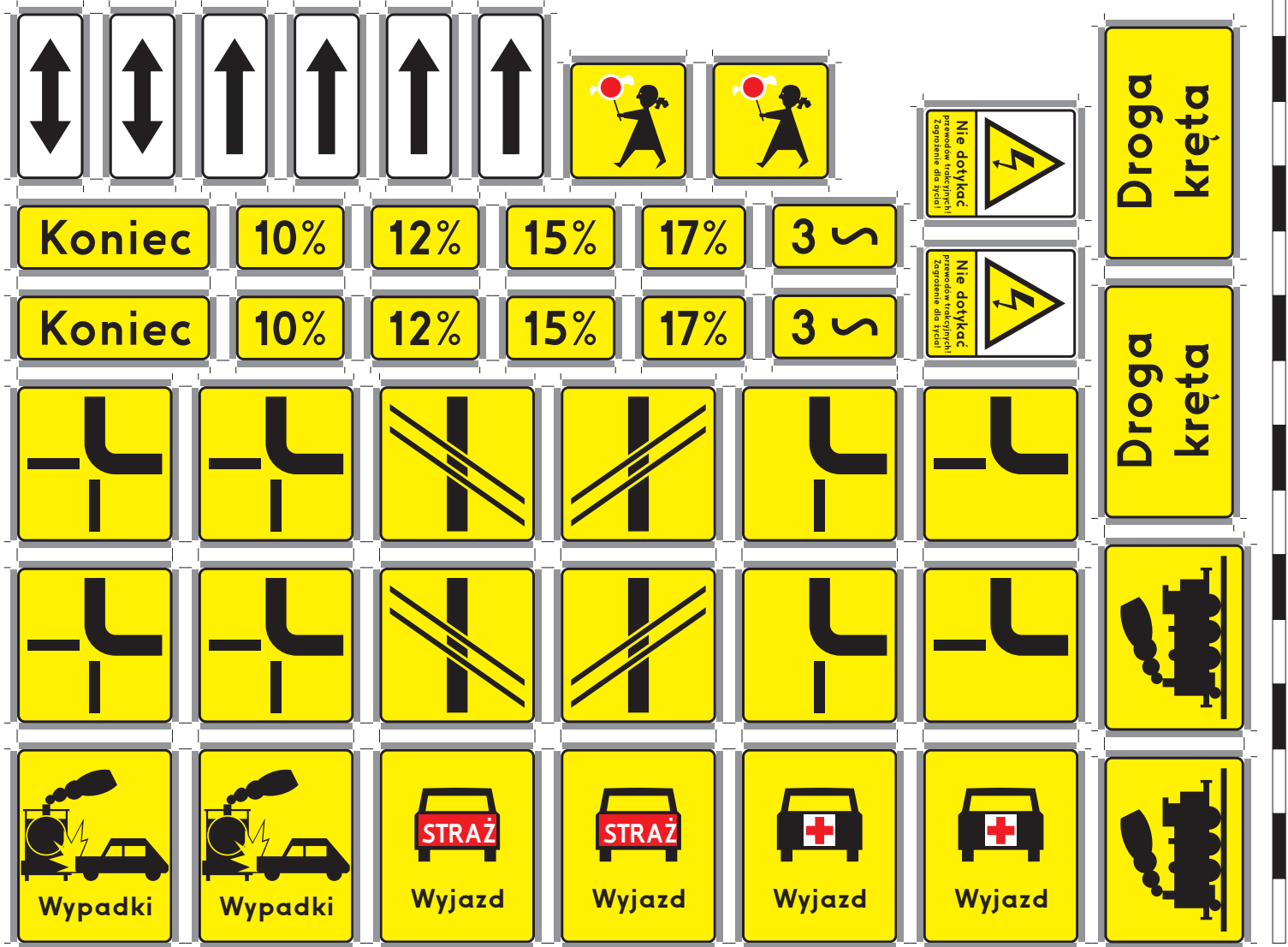
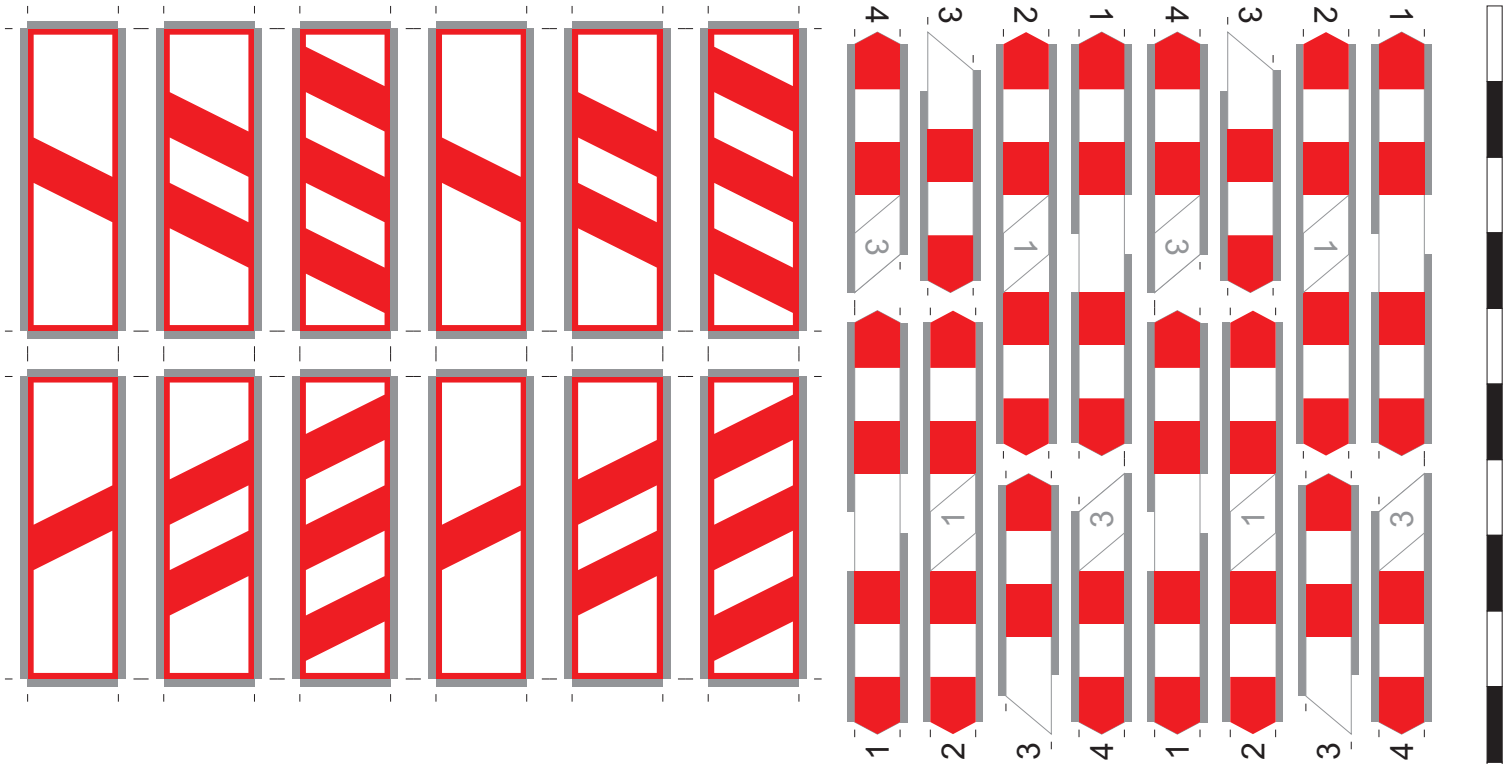

Współczesne znaki drogowe, skala 1:25

Tablice uzupełniające, oznakowanie przejazdu kolejowego

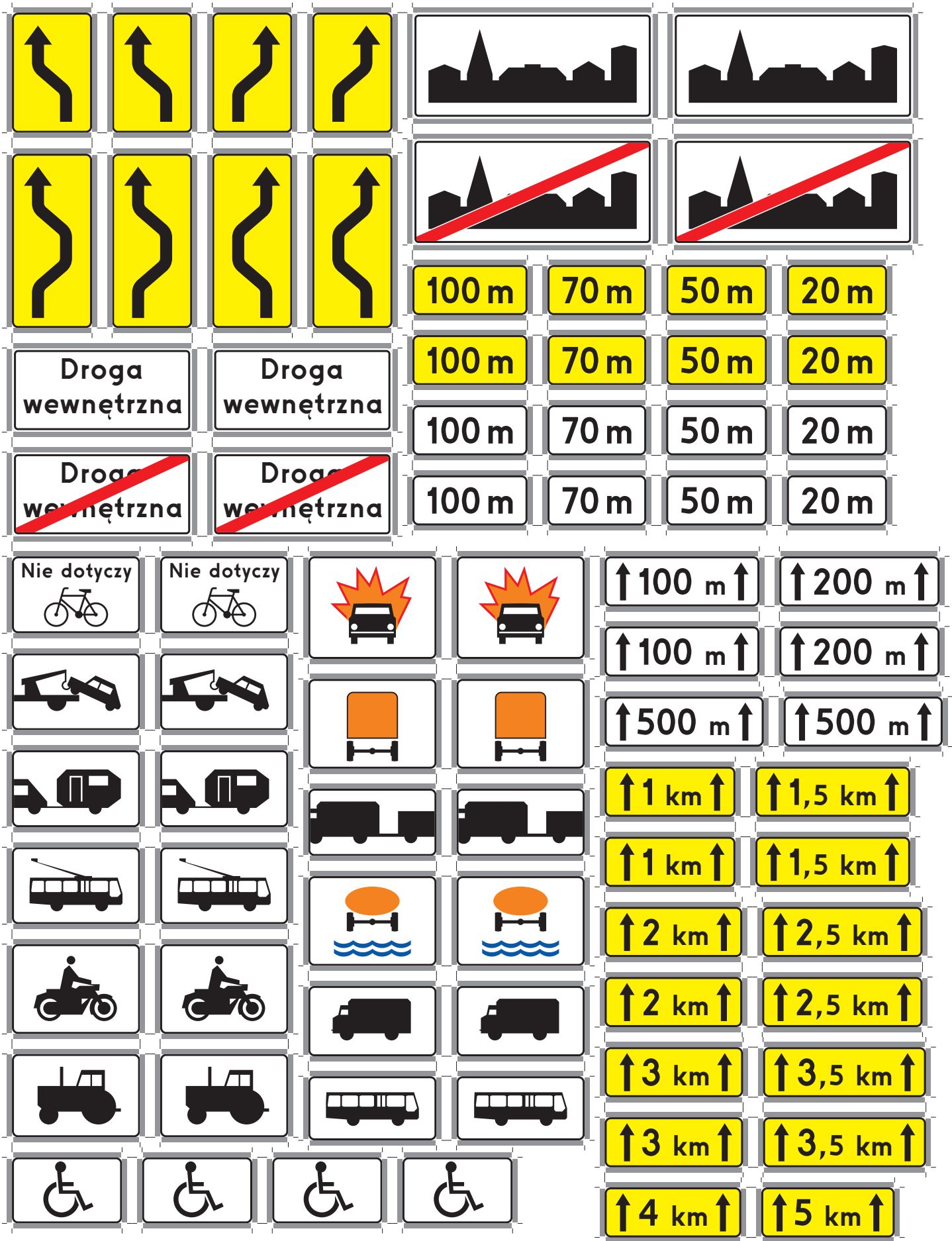

Współczesne znaki drogowe

Tablice uzupełniające

Opracował Paweł Adamowicz (<http://pkprepo.net/>), 2010, niektóre prawa zastrzeżone (cc) BY-NC-ND

1cm

Nie dotyczy mieszkańców posesji	Nie dotyczy mieszkańców posesji	Nie dotyczy pojazdów zaopatrzenia	Nie dotyczy pojazdów zaopatrzenia	Nie dotyczy pojazdów służb miejskich	Nie dotyczy pojazdów służb miejskich
Nie dotyczy MZK	Nie dotyczy MZK	Nie dotyczy MPK	Nie dotyczy MPK	Nie dotyczy TAXI	Nie dotyczy TAXI
Nie dotyczy PKS	Nie dotyczy PKS				

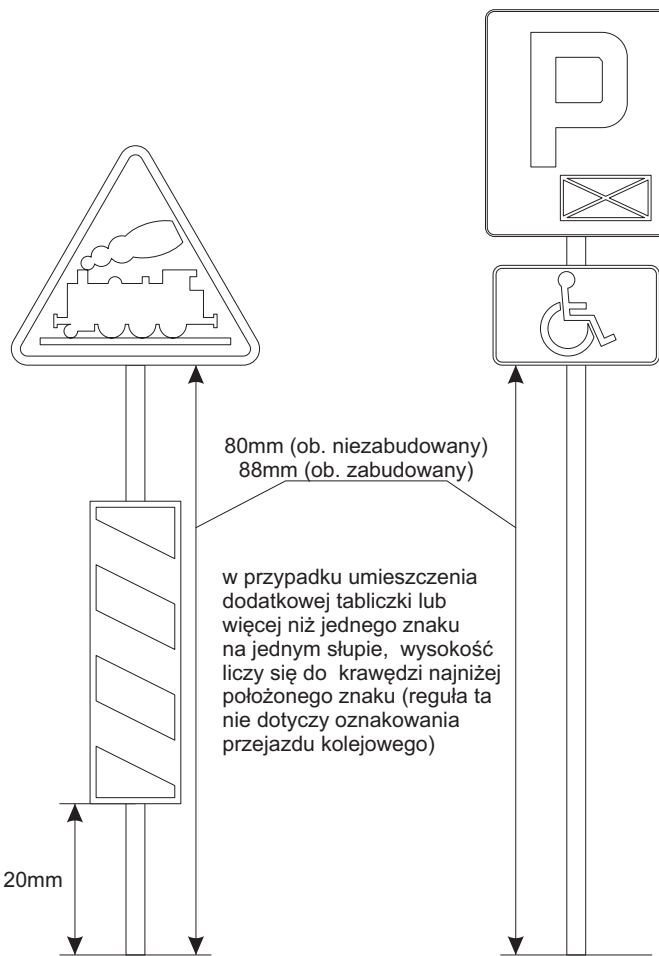
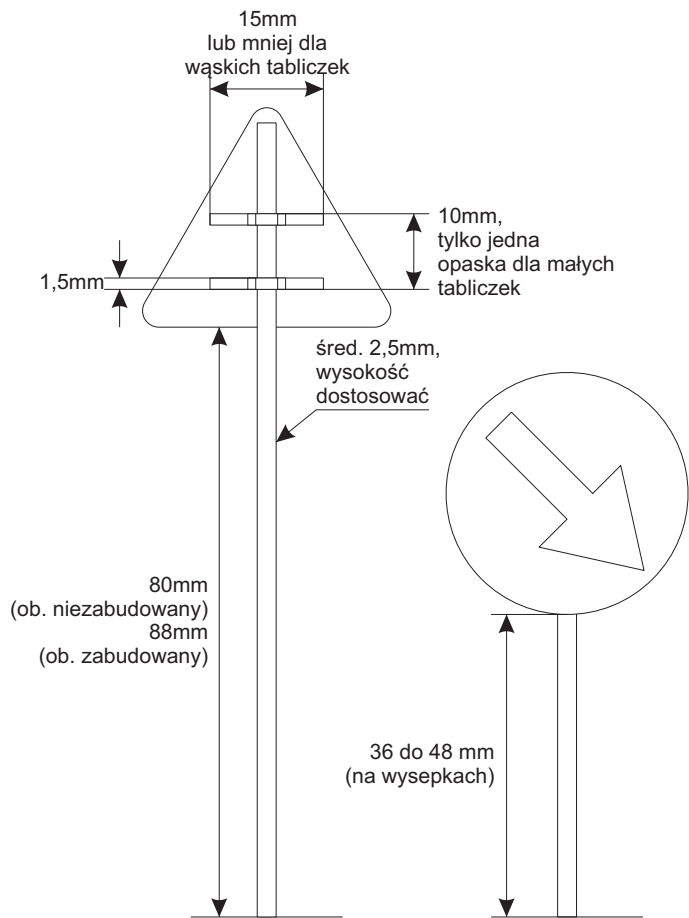
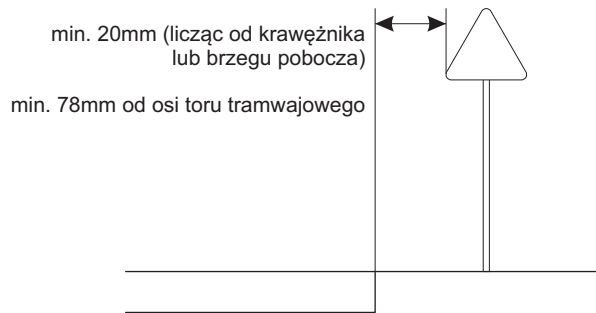
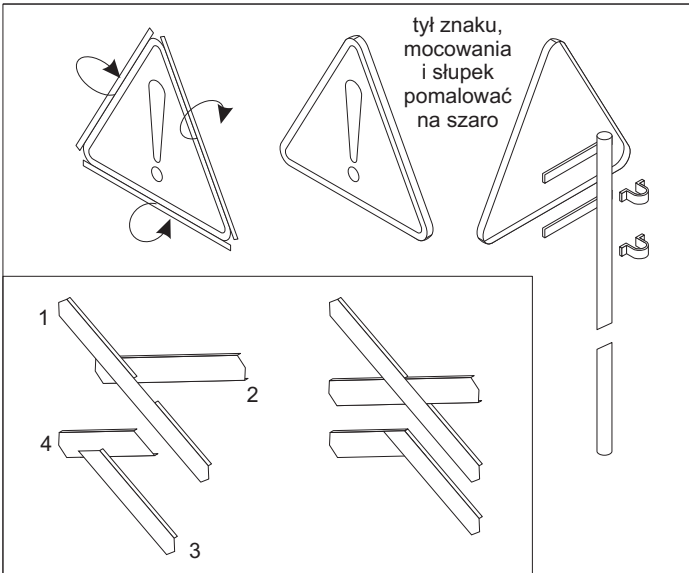

wysokość umieszczenia znaku liczy się od powierzchni jezdni

Współczesne znaki drogowe

1cm